

R O O M

 **ITALON**

ИТАЛЬЯНСКИЙ СТИЛЬ РУССКОЙ КЕРАМИКИ

ROOM

Коллекция Room придает современным интерьерам особую выразительность, где главным элементом становится «total look». Это эффектная коллекция для создания невероятно элегантных интерьеров, которая объединяет три разных материала в едином цветовом решении.

it Room veste lo spazio contemporaneo di una nuova espressività, dove il total look è protagonista indiscusso. Una collezione ceramica di forte impatto, capace di unire tre nature materiche differenti in un unico linguaggio cromatico, per dare vita ad ambienti di straordinaria eleganza.

en Room brings an expressive new allure to contemporary spaces, where the key concept is total look. This particularly striking ceramic collection is able to combine three different material natures into a single colour language, creating settings of extraordinary elegance.

FULLDESIGNPROJECT

Full Design Project — это новый подход к разработке, производству и применению керамики. Это переход от концепции просто коллекции к концепции единого целого, охватывающей полный набор необходимых для облицовки изделий. Задача такого проекта – предоставить исчерпывающий ответ на многочисленные требования конкретного интерьерного или экстерьерного решения. Комплексные облицовочные проекты отличаются гибкостью, богатым набором форматов, фактур, декоративных элементов, а значит способны оригинально украсить пол и стены в любых контекстах, индивидуализируя их так, чтобы удовлетворить самые взыскательные вкусы.

Full Design Project rappresenta un nuovo modo di studiare, realizzare e presentare il prodotto ceramico, segnando il passaggio dal concetto di collezione al concetto di progetto di arredo coordinato. I progetti “full design” si pongono l’ambizioso obiettivo di rispondere in modo concreto ed esaustivo alle molteplici esigenze inerenti al concept di arredo a cui si ispirano. Progetti completi e flessibili, adatti sia a pavimenti che a rivestimenti, caratterizzati da un incantevole mix di formati, finiture e decori, per ambienti sempre diversi ed originali, all’altezza delle aspettative più esigenti.

Full Design Project represents a new way of designing, manufacturing and displaying ceramic tile products, marking a passage from the concept of collection to the broader concept of coordinated design project. The “full design” projects are aimed at meeting, in a comprehensive and concrete way, the needs of the target they take inspiration from. Complete and versatile projects perfect for floors and walls, characterised by a combination of different sizes, finishes and decors for original venues meeting the needs of the most demanding customers.

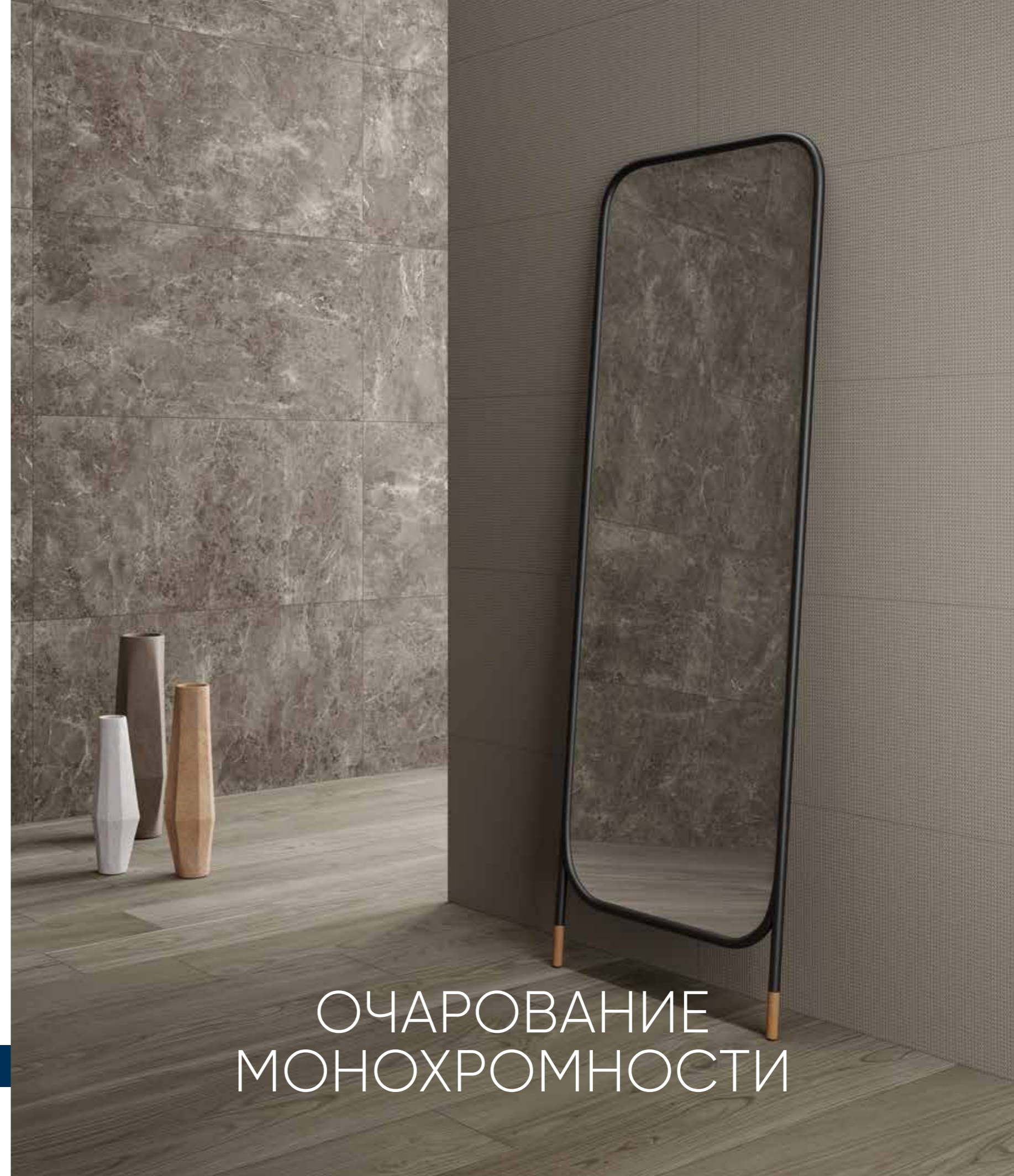

ОЧАРОВАНИЕ МОНОХРОМНОСТИ

IL FASCINO DEL MONOCROMATISMO
THE CHARM OF MONOCHROME

КАМЕНЬ, ДЕРЕВО И ТЕКСТИЛЬ В ЕДИНОМ СТИЛЕ «TOTAL LOOK»

Поверхности керамогранита детально воспроизводят выразительную графику натурального камня и мягкие линии прожилков древесины черешни. Микрофактурная настенная плитка, вдохновленная скандинавским текстилем, идеально дополняет их. Три совершенно разные фактуры в едином цветовом решении по-новому интерпретируют стиль «total look».

PIETRA, LEGNO, TESSUTO UNITI DAL TOTAL LOOK

it L'estetica superficiale riproduce in dettaglio la forte matericità della pietra e le morbide venature del legno di ciliegio. Ideale complemento tra i due, il rivestimento microtexture ispirato ai tessuti scandinavi. Tre superfici distinte in perfetta continuità cromatica, per una nuova interpretazione del total look.

STONE, WOOD, TEXTURE: UNITED BY TOTAL LOOK

en The surface effects offer a detailed reproduction of the striking material nature of stone and the soft grain of cherry wood. The ideal complement to the two is the microtexture wall covering, inspired by Scandinavian fabrics. Three distinct surfaces with perfect colour continuity, for a new take on the total look concept.



КОМНАТА В СТИЛЕ «TOTAL LOOK»

Три изысканные фактуры в едином цветовом решении. Именно это придает интерьерам особую индивидуальность, которая легко подстраивается под вкусы тех, кто живет в пространстве.

ROOM IN TOTAL LOOK

it Tre effetti materici, un unico codice espressivo: è questo a conferire allo stile una personalità che si adatta a chi vive lo spazio.

en Three material effects, a single expressive style: this is what brings the style an extra touch of character that adapts to those who live in the setting.

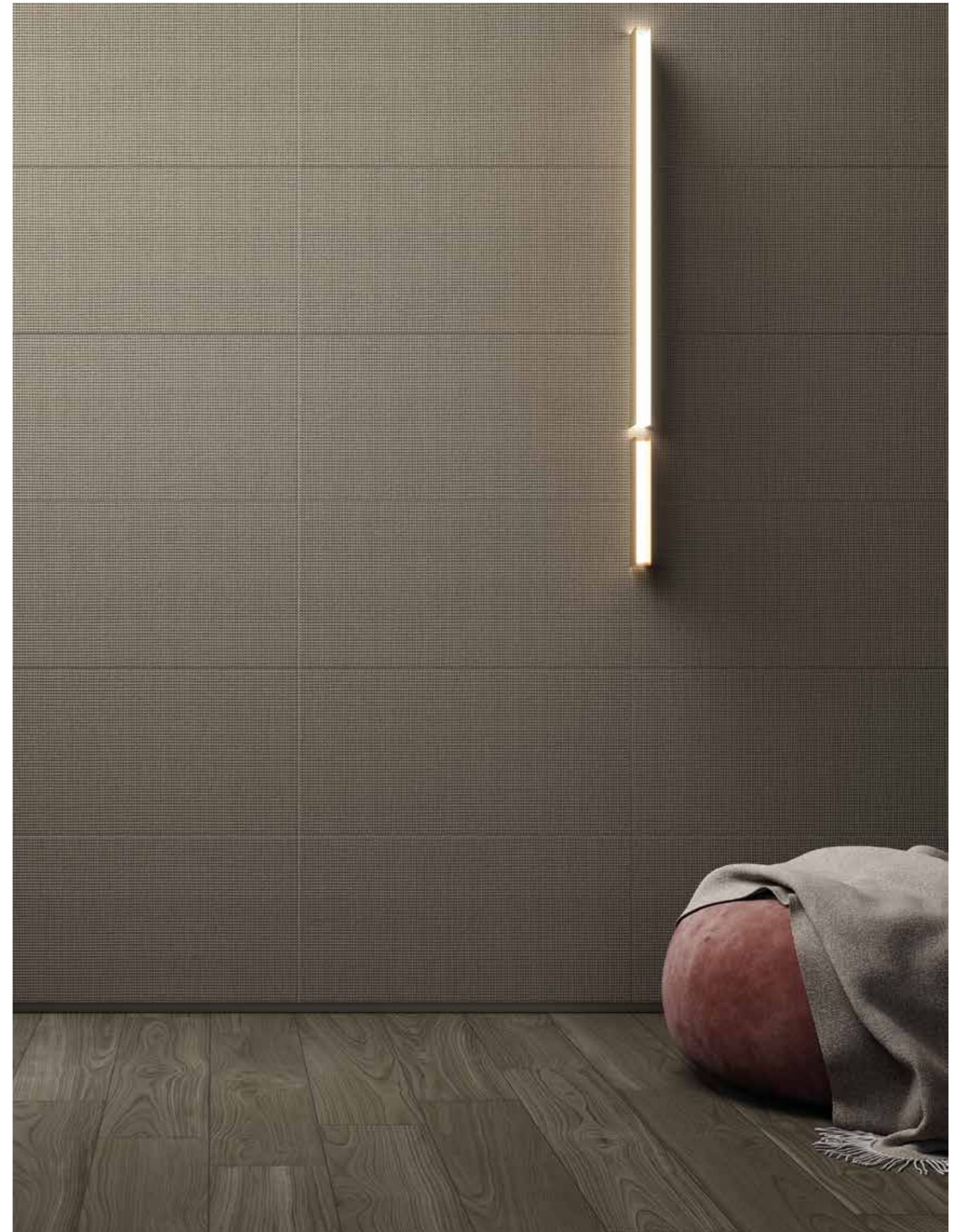

ЦВЕТОВОЕ ЕДИНСТВО

Керамогранит под камень и под дерево и микрофактурная настенная плитка предложены в четырех цветах, каждый из которых придает пространствам особые ощущения. Строгость Блэк, элегантность Грэй, тепло Беж и чистота Уайт – все они создают неповторимую гармонию в интерьерах.

CONTINUITÀ CROMATICA

it Il gres porcellanato effetto pietra e legno e il rivestimento microtexture sono declinati in quattro tonalità cromatiche, ognuna delle quali evoca sensazioni differenti. Il rigore del Black, l'eleganza del Grey, il calore del Beige e la purezza del White: tutti concorrono a creare atmosfere di profonda armonia.

CHROMATIC CONTINUITY

en The wood and stone-effect porcelain stoneware and the microtexture wall covering come in four colours, each of which awakens different sensations. The rigour of Black, the elegance of Grey, The warmth of Beige and the purity of White: they all come together to shape profoundly harmonious settings.



АТМОСФЕРНЫЕ ИНТЕРЬЕРЫ ТОН В ТОН

EMOZIONI TONO SU TONO
TONE ON TONE EMOTIONS



ROOM
БЛЭК / BLACK



ROOM
ГРЭЙ / GREY



ROOM
БЕЖ / BEIGE



ROOM
УАЙТ / WHITE

НЕОТРАЗИМОСТЬ НАТУРАЛЬНОГО КАМНЯ

Камни с выразительной графикой – это основа коллекции. Четыре уникальных природных прототипа вдохновили нас на создание Room. Песчаник Pierre de Beaunotte с его волнистыми прожилками воссоздан в цвете Уайт. Известняк из Бургундии Massangis Jaune с его тонкими деталями рисунка воспроизведен в цвете Беж с выраженной стонализацией плиток. Единственный в своем роде брекчированный французский камень – в цвете Грэй и бельгийский известняк Pierre Bleue de Hainaut – в темном цвете Блэк.

TUTTO INTORNO ALLA PIETRA

it La collezione ruota intorno alla personalità decisa dell'effetto pietra, che si ispira a quattro pietre naturali fortemente connotate: l'arenaria Pierre de Beaunotte con venature ondulate, per la cromia White; il limestone della Borgogna Massangis Jaune per il Beige, ricco di fini dettagli, effetto della marcata stonalizzazione che intercorre tra le singole piastrelle; la pietra brecciata francese, unica nel suo genere, per il Grey e la calcarea belga Pierre Bleue de Hainaut per la tonalità scura Black.

ALL AROUND STONES

en The collection revolves around the confident character of the stone effect, which takes its inspiration from four distinctive natural stones: Pierre de Beaunotte sandstone, with wavy veining patterns, for the colour White; Massangis Jaune Burgundy limestone for the colour Beige, featuring a wealth of fine detail created by the striking shading across the individual tiles; unique French split stone for the colour Grey and the Belgian limestone Pierre Bleue de Hainaut for the dark shade Black.



СВОБОДА ТВОРЧЕСТВА

Широкая гамма форматов Room открывает новые горизонты для проектирования: вплоть до большого формата 60x120 для керамогранита под камень и 20x120 для керамогранита под дерево. Выразительность коллекции подчеркивают утонченная элегантность нового формата настенной плитки 40x80 и фактурность формата 60x60, который также представлен в утолщенном варианте X2 толщиной 20 мм для оформления экстерьеров.

PROGETTARE IN LIBERTÀ

it Con una gamma che spazia fino ai grandi formati 60x120 pietra e 20x120 legno, Room apre nuove prospettive progettuali. Ad ampliare le possibilità espressive, la delicata eleganza del rivestimento nel nuovo formato 40x80 e il vigore materico del 60x60 disponibile anche in versione X2 20 mm, specifico per esterni.

FREE TO DESIGN

en With a range that comprises sizes up to the large 60x120 stone and 20x120 wood option, Room opens up new prospects for design. Its expressive potential is extended thanks to the delicate elegance of the wall tiles, in the new 40x80 size, and the material vigour of the 60x60 size, also available in the 20mm thick X2 version specifically designed for outdoors.

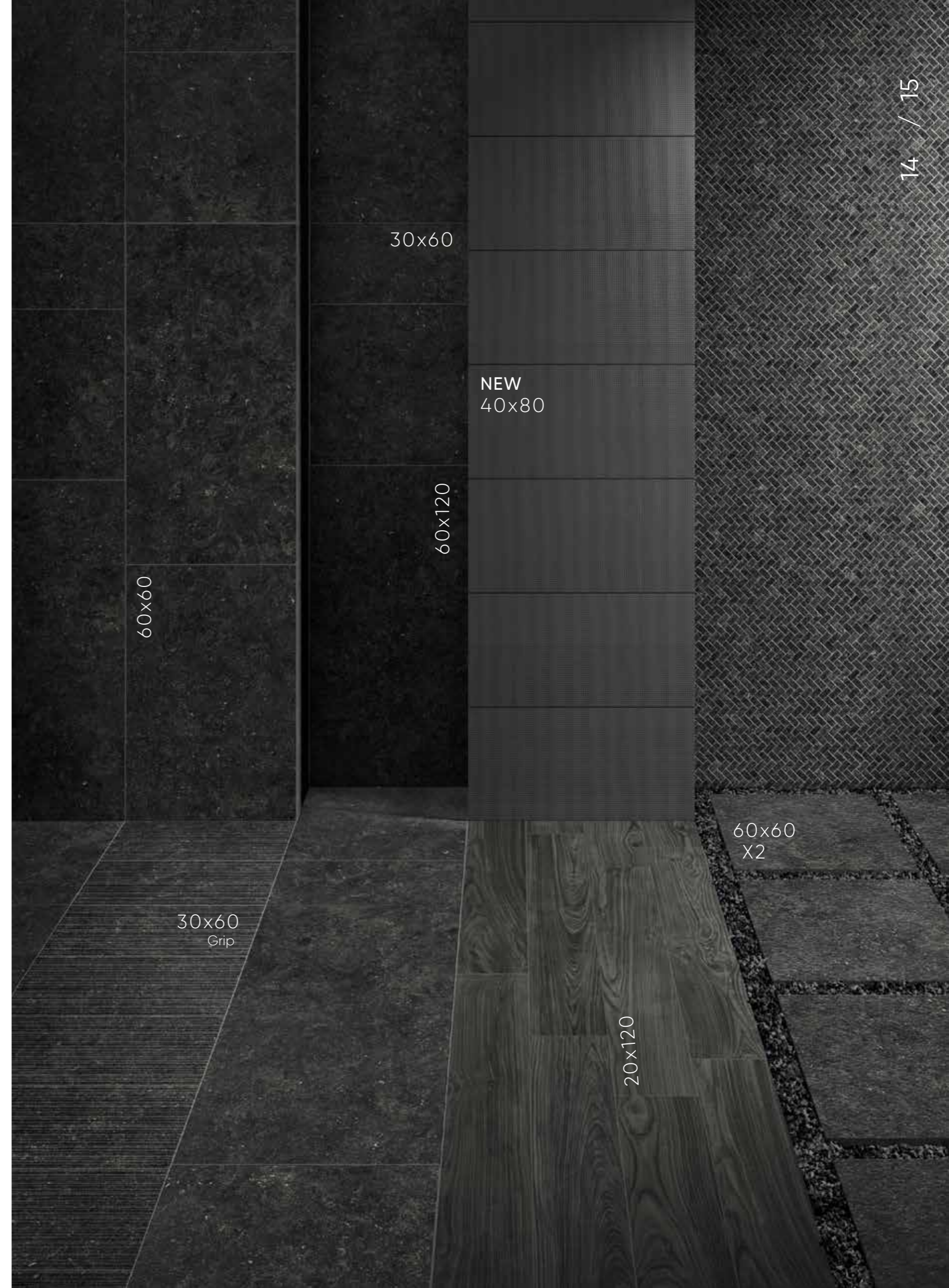

x2

TOTAL LOOK В ИНТЕРЬЕРЕ И ЭКСТЕРЬЕРЕ

Room – это коллекция под знаком единства не только цвета, но и стиля интерьера и экстерьера. Благодаря утолщенному керамограниту из гаммы X2 в формате 60x60 со структурированной поверхностью, разработанной специально для экстерьеров, монохромность интерьера переходит в наружное пространство, придавая архитектуре единый «total look».

LA CONTINUITÀ GUIDA

it Una collezione all'insegna della continuità: non solo cromatica, ma anche tra esterno e interno. Grazie al formato 60x60 X2, con i suoi 2 cm di spessore e la finitura specifica per outdoor, il monocromatismo sconfinava negli spazi esterni, dando vita ad architetture total look sotto ogni punto di vista.

TOTAL LOOK IN&OUT

en A collection that's all about continuity: not just in terms of colour, but also between indoors and outdoors. Thanks to the 60x60 X2 size, with its 2 cm thickness and specific finish for outdoors, the monochrome look takes a trip outdoors, shaping total look architectures from every point of view.

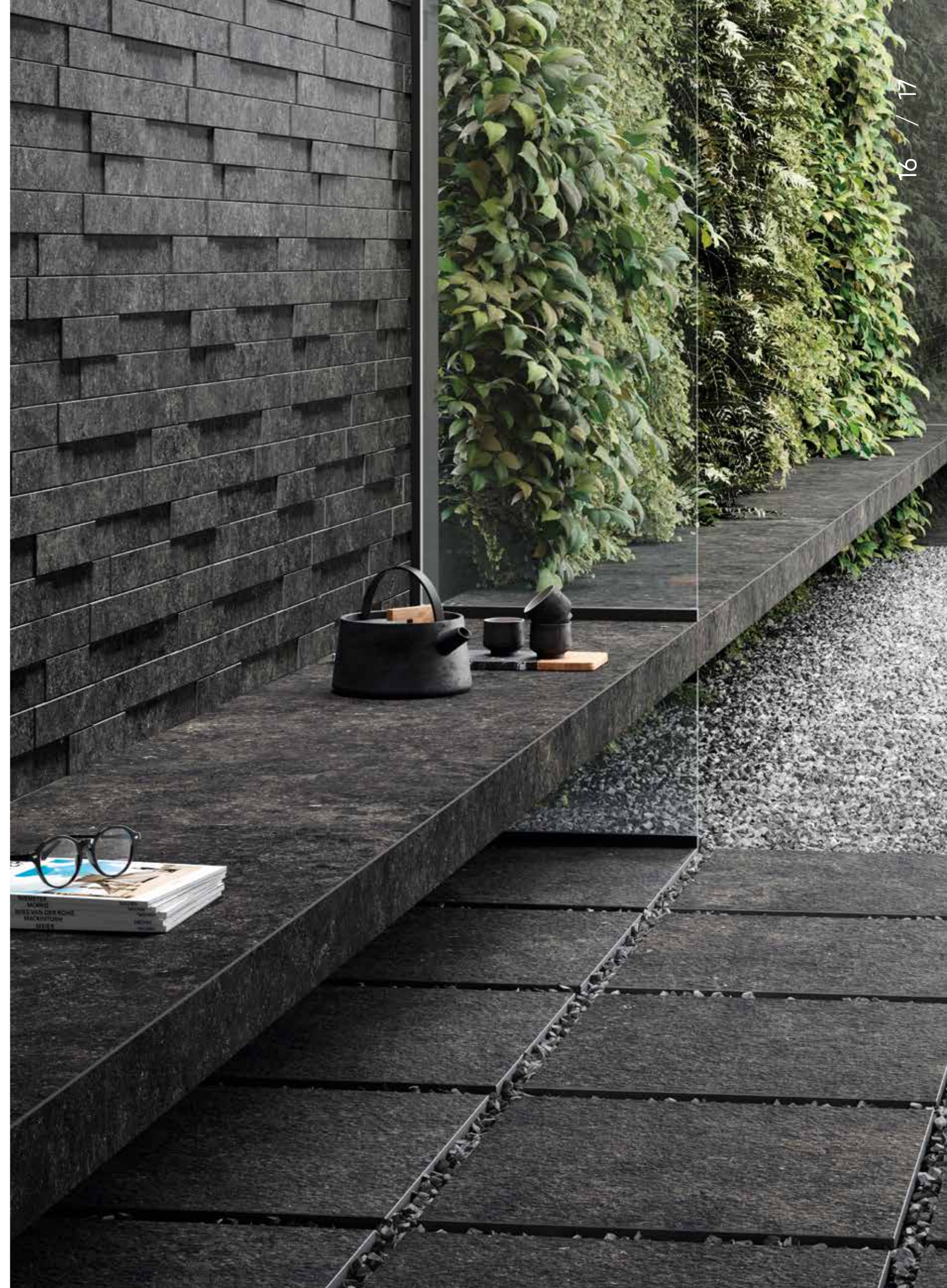

ROOM БЛЭК

В интерьере со сдержанным дизайном цвет Блэк подчеркивает объем и глубину пространства, которое продолжается в экстерьере, создавая, таким образом, атмосферу неповторимой гармонии.

BLACK

it In un ambiente dalle linee essenziali, la cromia Black valorizza i volumi e la prospettiva sull'esterno, con un effetto di grande equilibrio formale.

en In a setting shaped by the simplest of lines, the colour Black enhances the volumes and the perspective towards the exterior, creating a splendidly balanced effect.

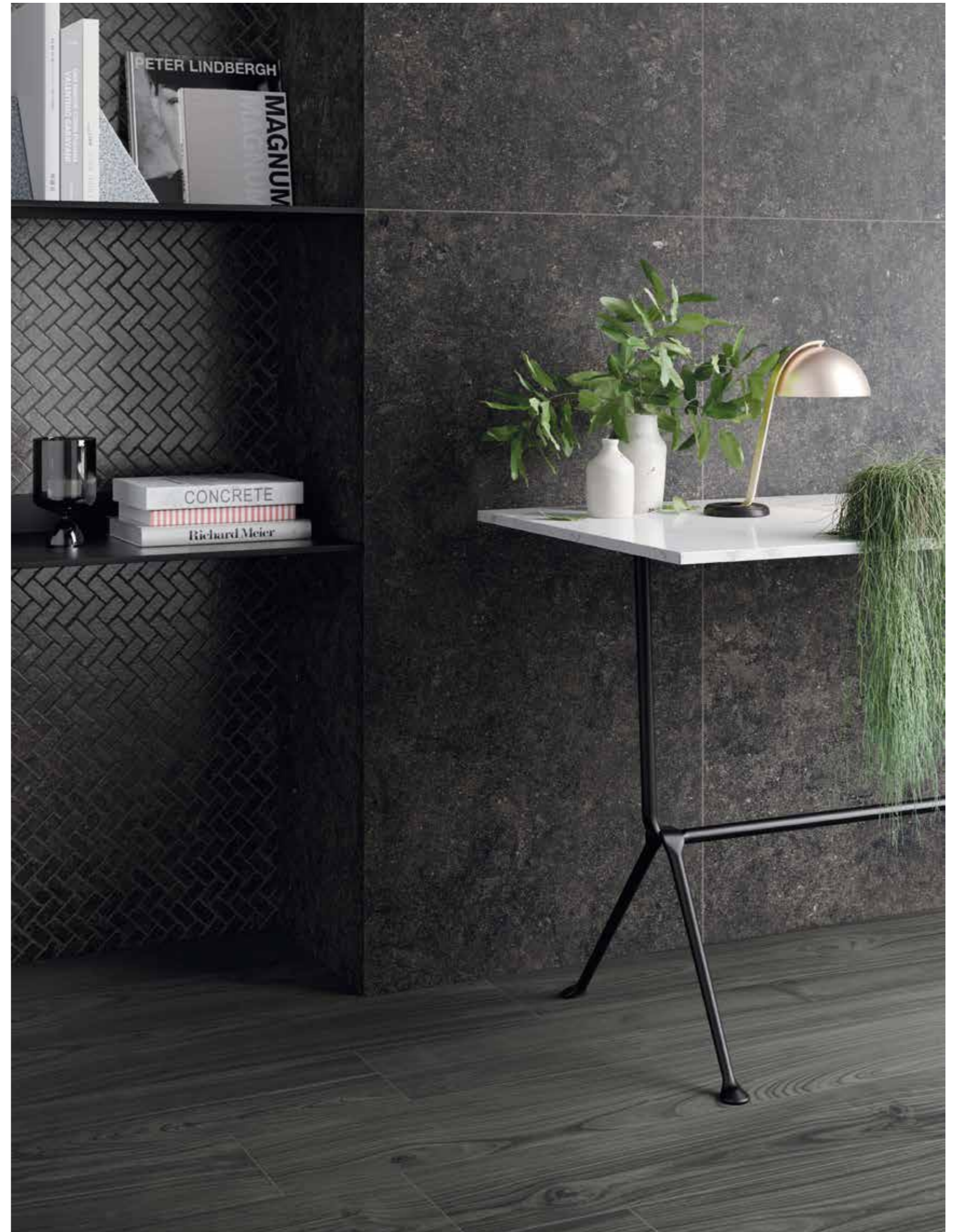









Утолщенный керамогранит X2 позволяет создавать единство стиля интерьера и экстерьера.

it Lo stile dell'interno sconfina in esterni, con le lastre X2 a spessore maggiorato.

en The style of the interior moves outdoors with the extra-thick X2 slabs.

ROOM ГРЭЙ

Элегантность цвета Грэй в большом формате и в трех графических эффектах: камень, дерево и текстиль – главная деталь в просторной и светлой ванной комнате.

GREY

it La calda eleganza della tonalità Grey, declinata in grande formato e nelle tre ispirazioni pietra, legno, texture, è protagonista di un bagno ampio e luminoso.

en The warm elegance of the Grey shade, in a large size and in the three different inspirations – stone, wood and texture – is perfect for creating a bright, spacious bathroom.





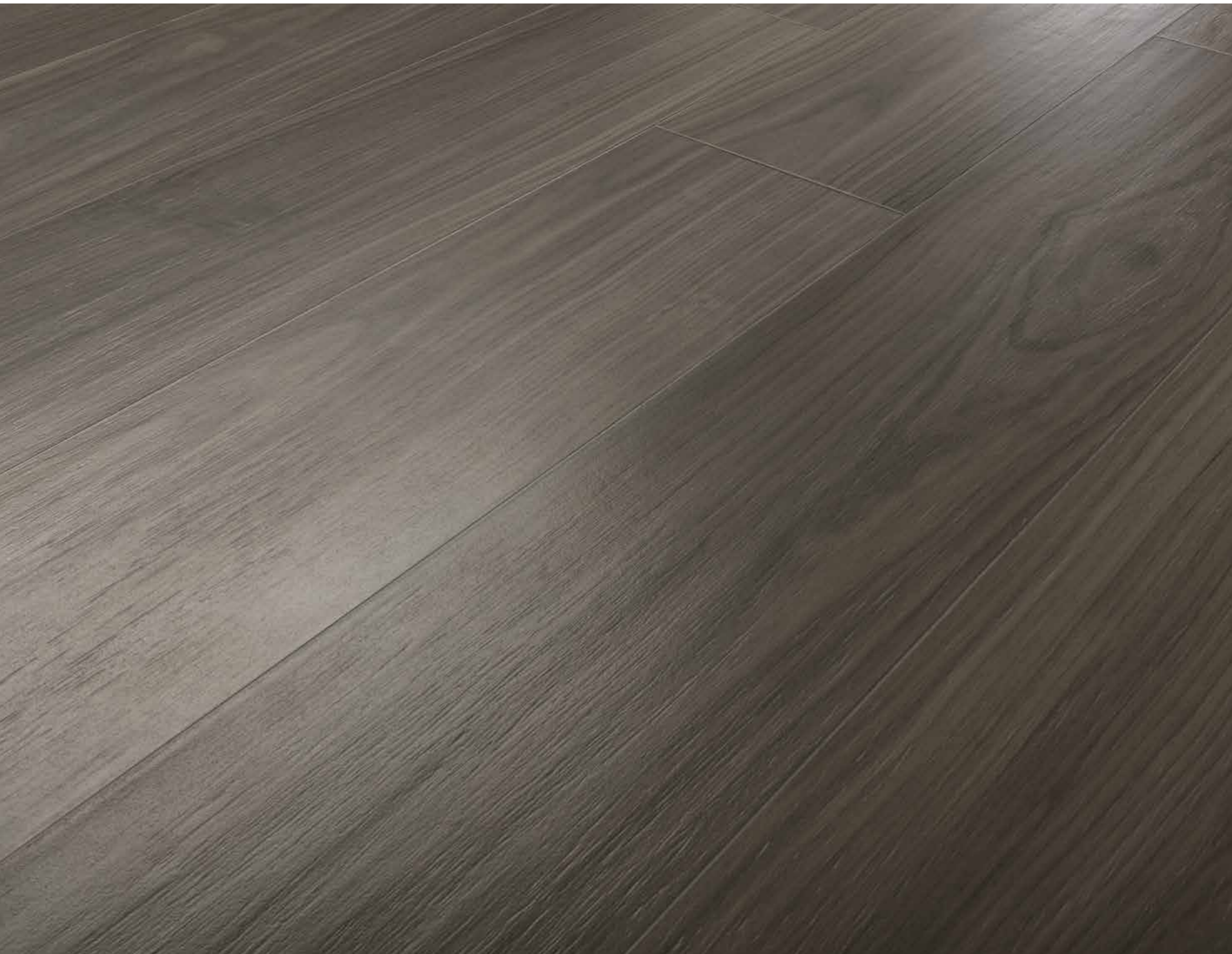

Неповторимое ощущение тепла, присущее натуральной древесине, воссоздано в керамограните с патинированным типом поверхности в большом формате 20x120.

it L'effetto legno, caldo e inconfondibile, disponibile in finitura cerata raggiunge l'ampio formato 20x120.

en The unmistakably warm wood effect, available in a honed satin finish, available in sizes 20x120.



Самое личное пространство в доме оформлено в стиле «total look» и продумано до мельчайших деталей: цвет Грей придает ванной комнате особую чарующую атмосферу.

it Lo spazio più intimo della casa è lo scenario di un total look studiato nei minimi dettagli, che la cromia Grey veste di atmosfere avvolgenti.

en The littlest room in the house is the scenario for a total look studied down to the last detail, given an enveloping allure by the Grey shade.

ROOM
БЕЖ

Изумительно теплый цвет Беж создает диалог между интерьером и патио, подчеркивая непрерывность стиля интерьера и экстерьера, которые оформлены в едином цветовом решении.

BEIGE

it La calda armonia del Beige mette in dialogo gli interni con il patio esterno, uniformando le scelte cromatiche ed esaltando l'effetto di continuità.

en The smooth, warm Beige hue allows interiors to engage with the patio outside, uniforming colour choices and enhancing the continuity effect.





Цвет Беж отличается выраженной неоднородностью тона плиток.

it Il colore Beige è caratterizzato da una marcata stonizzazione tra le singole piastrelle.

en The Beige colour features significant shading between the individual tiles.





Противоскользящий тип поверхности
Грип, предназначенный для экстерьеров,
позволяет создавать проекты
в едином стиле.

it La finitura Grip specifica per esterni rende
possibile una progettazione in totale continuità.

en The Grip finish, specifically for use outdoors, allows
for complete continuity when designing spaces.





В графических деталях заключен целый мир цветовых вариаций.

it Nella particolarità del dettaglio grafico, c'è un mondo di variazioni cromatiche.

en There's a world of colour variants in the details of the pattern.



ROOM УАЙТ

В интерьерах, предназначенных для приема гостей, чистота цвета Уайт наполнит пространство светом и создаст уют и гармонию.

WHITE

it In uno spazio destinato ad accogliere, la purezza della cromia White illumina le superfici e trasmette un senso di armonia ed equilibrio.

en In a setting designed to be particularly inviting, the purity of White lights up the surfaces and transmits a sense of harmony and balance.







Единое цветовое решение объединяет три разных графических эффекта.

it Un unico codice cromatico declinato in tre distinti effetti materici.

en A single colour code in three different material effects.



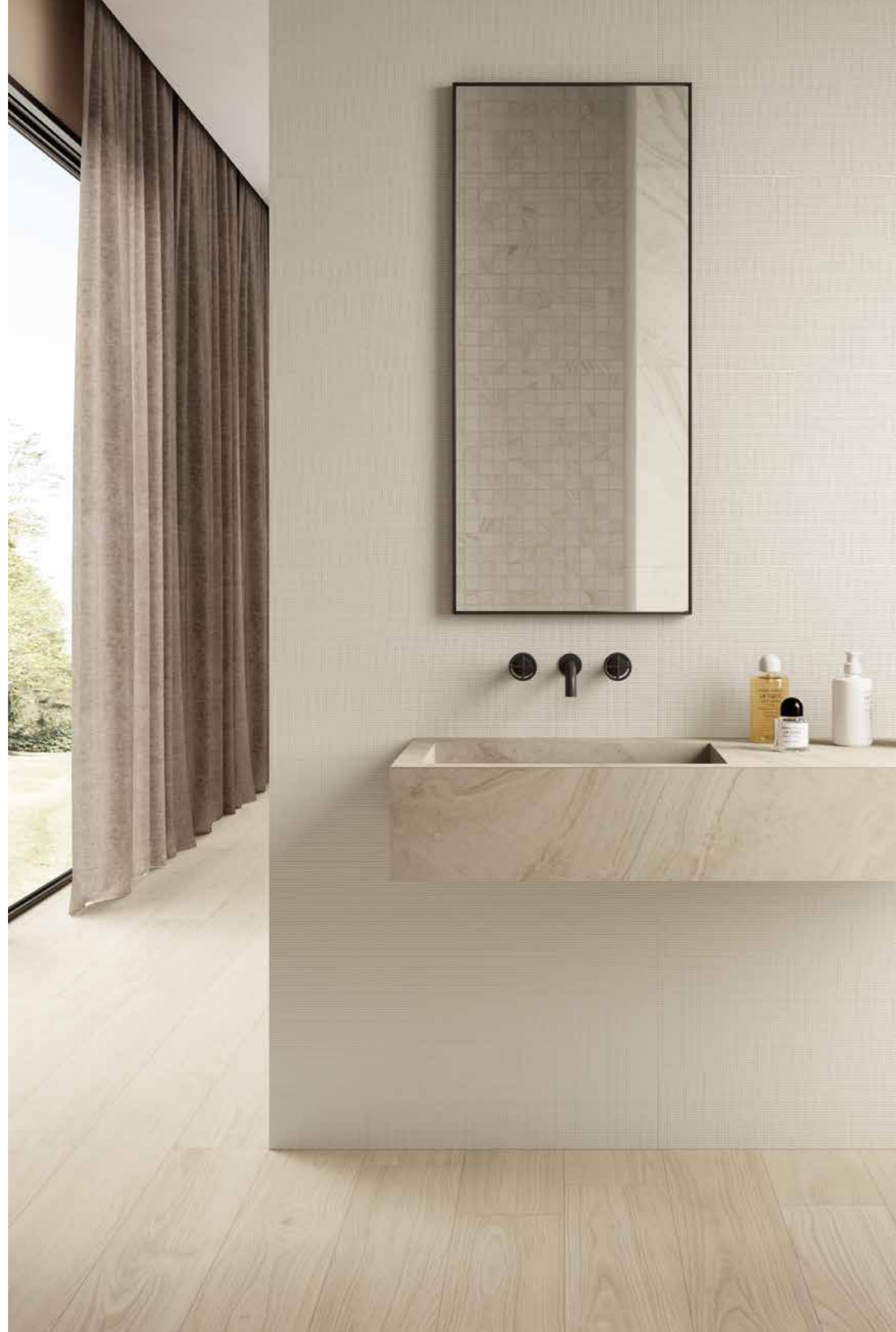



ДОСТУПНЫЕ ЦВЕТА / COLORI DISPONIBILI / AVAILABLE COLORS

Рум Блэк Стоун / Room Black Stone



60x120 см



60x60 см



60x60 см

X2
СТИЛЬ И СИЛА

20 MM



30x60 см

V2
ЛЕГКАЯ НЕОДНОРОДНОСТЬ
SLIGHT VARIATION

Рум Блэк Стоун / Room Black Stone



Рум Грэй Стоун / Room Grey Stone



60x120 см



60x60 см



30x60 см

V2
ЛЕГКАЯ НЕОДНОРОДНОСТЬ
SLIGHT VARIATION

Рум Грэй Стоун / Room Grey Stone



Более подробная информация об изделиях толщиной 20 мм, а также рекомендации, меры предосторожности, ограничения по применению, советы по укладке приведены в каталоге X2 и на сайте www.italonx2.ru.

Per dettagli sul prodotto in 20 mm di spessore e in particolare per le raccomandazioni, accorgimenti, limitazioni di utilizzo e precauzioni in fase di posa, si raccomanda di prendere in visione il catalogo X2 e il sito www.italonx2.ru.

For further details about product in 20mm thickness and in particular for recommendations, instructions and restrictions of use and installation, please refer to the X2 catalogue or visit the website www.italonx2.ru.

ДОСТУПНЫЕ ЦВЕТА / COLORI DISPONIBILI / AVAILABLE COLORS

Рум Беж Стоун / Room Beige Stone



60x120 см



60x60 см



30x60 см

V4
НЕОДНОРОДНОСТЬ СИЛЬНАЯ
HIGH VARIATION

Внимание: эта плитка обладает значительной неоднородностью тона.
Attenzione: l'articolo è fortemente stonalizzato
N.B. the item is significantly shaded.

Рум Беж Стоун / Room Beige Stone



Рум Уайт Стоун / Room White Stone



60x120 см



60x60 см



30x60 см

V2
ЛЕГКАЯ НЕОДНОРОДНОСТЬ
SLIGHT VARIATION

Рум Уайт Стоун / Room White Stone



ДЕКОРЫ ИЗ КЕРАМОГРАНИТА / DECORI IN GRES PORCELLANATO / PORCELAIN STONEWARE DECORS

Рум Уайт Стоун Мозаика
Room White Stone Mosaico

30x30 см ◆

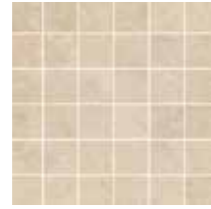
Рум Беж Стоун Мозаика
Room Beige Stone Mosaico

30x30 см ◆

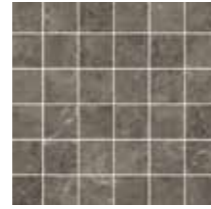
Рум Грэй Стоун Мозаика
Room Grey Stone Mosaico

30x30 см ◆

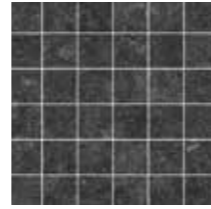
Рум Блэк Стоун Мозаика
Room Black Stone Mosaico

30x30 см ◆

Рум Уайт Стоун Мозаика Кросс
Room White Stone Mosaico Cross

31,5x29,7 см ◆

Рум Беж Стоун Мозаика Кросс
Room Beige Stone Mosaico Cross

31,5x29,7 см ◆

Рум Грэй Стоун Мозаика Кросс
Room Grey Stone Mosaico Cross

31,5x29,7 см ◆

Рум Блэк Стоун Мозаика Кросс
Room Black Stone Mosaico Cross

31,5x29,7 см ◆

Рум Уайт Стоун Брик 3D
Room White Stone Brick 3D

28x78 см ◆

Рум Беж Стоун Брик 3D
Room Beige Stone Brick 3D

28x78 см ◆

Рум Грэй Стоун Брик 3D
Room Grey Stone Brick 3D

28x78 см ◆

Рум Блэк Стоун Брик 3D
Room Black Stone Brick 3D

28x78 см ◆

Рум Грэй Стоун Мультилайн
Room Grey Stone Multiline



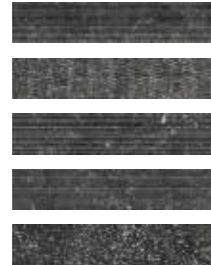

6x30 см ◆

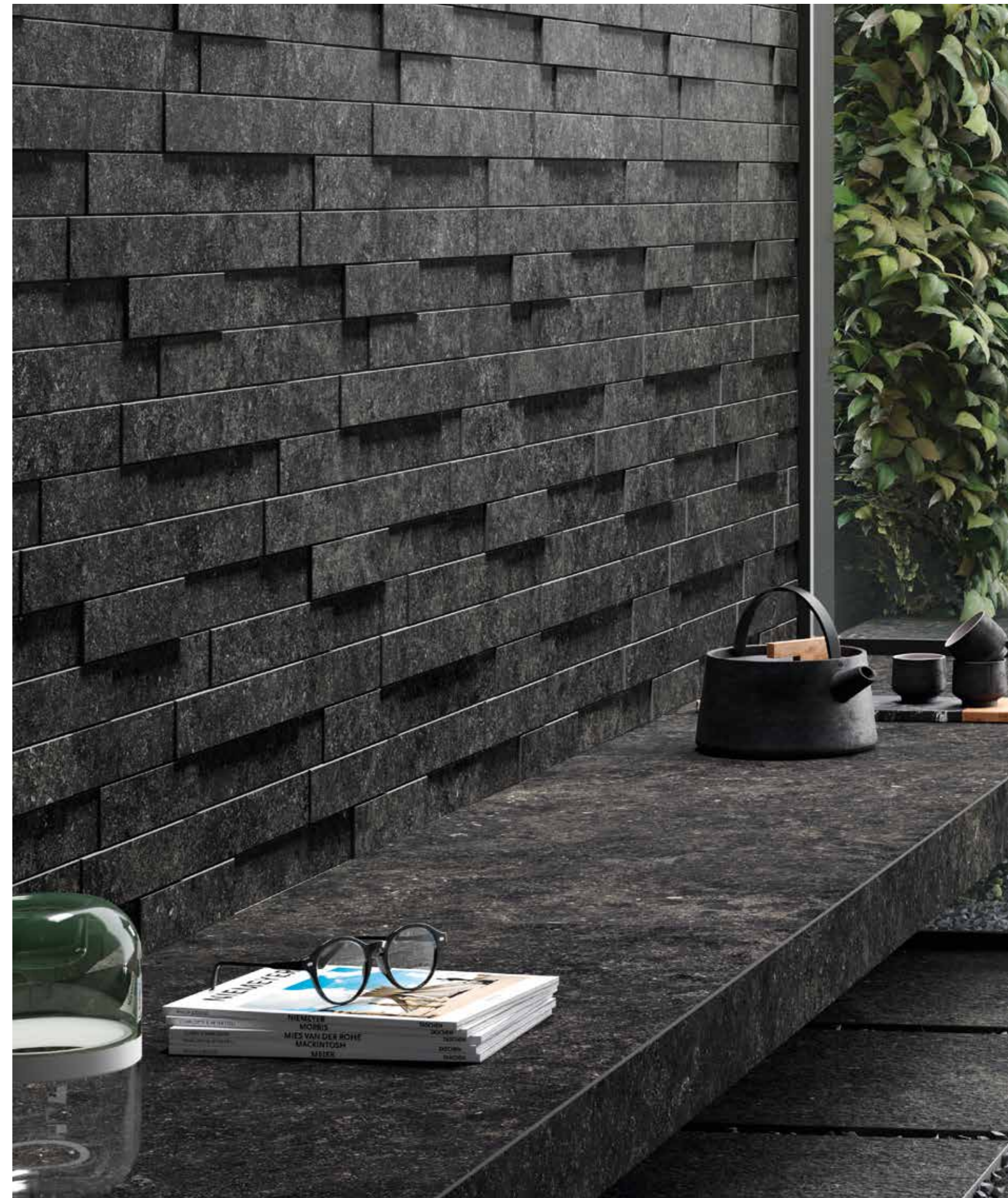
Рум Блэк Стоун Мультилайн
Room Black Stone Multiline

6x30 см ◆



ГАММА ИЗДЕЛИЙ / GAMMA PRODOTTI / PRODUCT RANGE

| | Уайт Стоун White Stone | Беж Стоун Beige Stone | Грэй Стоун Grey Stone | Блэк Стоун Black Stone |
|--|---------------------------|--------------------------|--------------------------|---------------------------|
|  60x120 см 9 мм | ◆ | ◆ | ◆ | ◆ |
|  60x60 см 9 мм | ◆ | ◆ | ◆ | ◆ |
|  60x60 см 20 мм x2 | | | | ◆ |
|  30x60 см 9 мм | ◆○ | ◆○ | ◆○ | ◆○ |

- ◆ Патинированный и Реттифицированный / Cerato e Rettificato / Honed Satin and Rectified
- ◆ Структурированный и Реттифицированный / Strutturato e Rettificato / Textured and Rectified
- Грип и Реттифицированный / Grip e Rettificato / Grip and Rectified

СПЕЦИАЛЬНЫЕ ИЗДЕЛИЯ / PEZZI SPECIALI / TRIM PIECES

Ступень Фронтальная **
Scalino Frontale
Step tread Front
33x60 см ◆
33x120 см ◆

Ступень Угловая Левая **
Scalino Angolare Sx
Step tread corner Sx
33x60 см ◆
33x120 см ◆

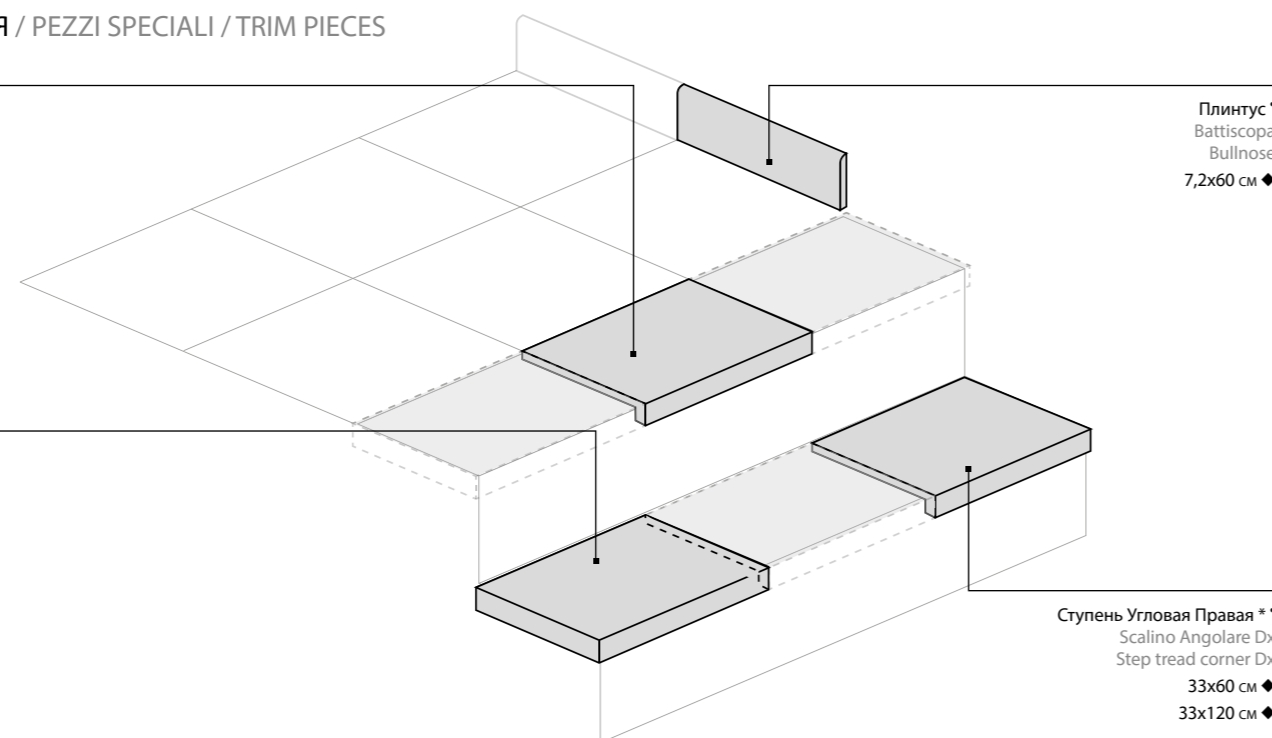

Плинтус *
Battiscopa
Bullnose
7,2x60 см ◆

Ступень Угловая Правая **
Scalino Angolare Dx
Step tread corner Dx
33x60 см ◆
33x120 см ◆

- * Производится под заказ / Prodotto su richiesta / Made on request
- * Имеется во всех цветах / Disponibile in tutti i colori / Available in all colors



ДОСТУПНЫЕ ЦВЕТА / COLORI DISPONIBILI / AVAILABLE COLORS

Рум Уайт Вуд
Room White Wood

20x120 см

Рум Беж Вуд
Room Beige Wood

20x120 см

Рум Грэй Вуд
Room Grey Wood

20x120 см

Рум Блэк Вуд
Room Black Wood

20x120 см

V2

ЛЕГКАЯ НЕОДНОРОДНОСТЬ
SLIGHT VARIATION

СПЕЦИАЛЬНЫЕ ИЗДЕЛИЯ / PEZZI SPECIALI / TRIM PIECES

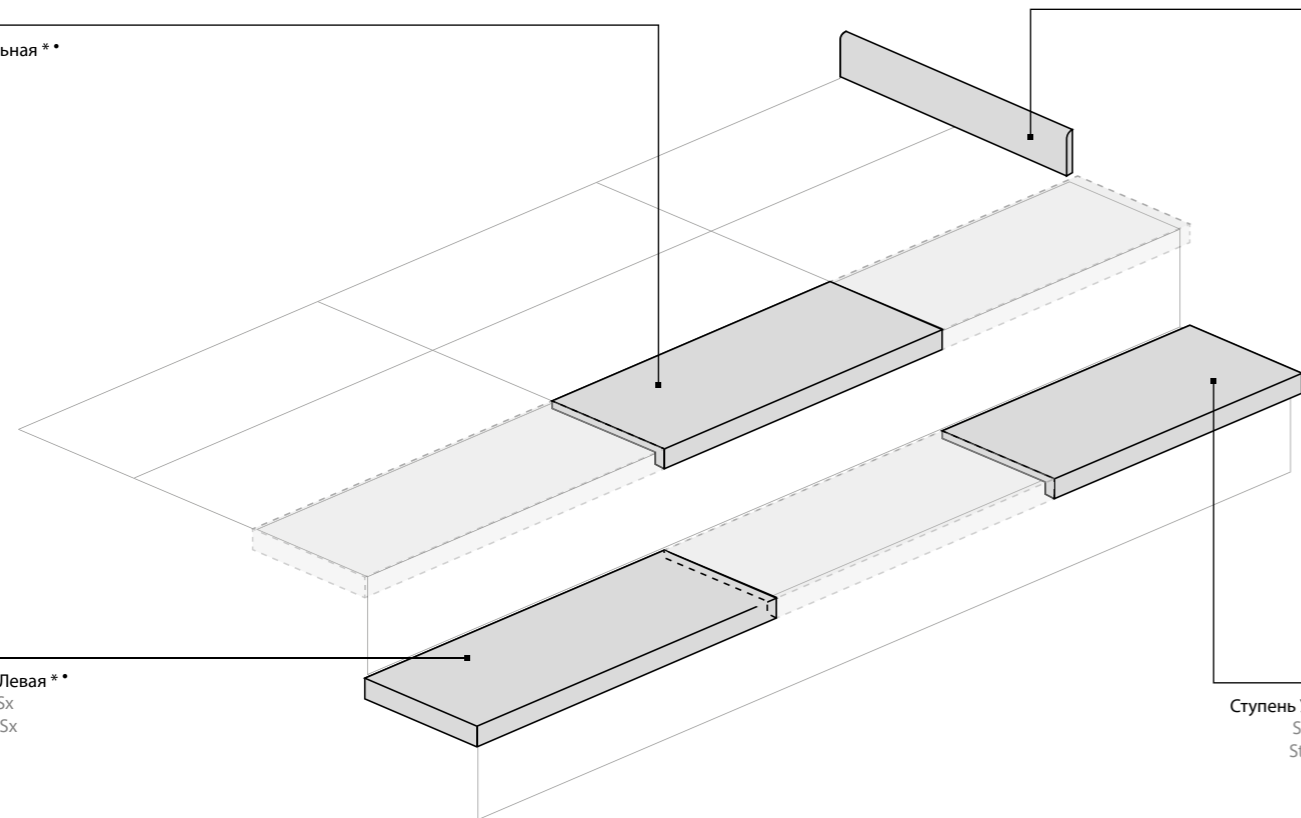
Ступень Фронтальная **
Scalino Frontale
Step tread Front
33x120 см ◆Плинтус *
Battiscopa
Bullnose
7,2x60 см ◆Ступень Угловая Левая **
Scalino Angolare Sx
Step tread corner Sx
33x120 см ◆Ступень Угловая Правая **
Scalino Angolare Dx
Step tread corner Dx
33x120 см ◆

◆ Патинированный и Реттифицированный / Cerato e Rettificato / Honed Satin and Rectified

* Производится под заказ / Prodotto su richiesta / Made on request

* Имеется во всех цветах / Disponibile in tutti i colori / Available in all colors

При укладке прямоугольных форматов рекомендованное смещение плиток относительно друг друга не более 30%.

Для получения наилучшего эстетического результата рекомендуется использование механических систем выравнивания плитки.

Per la posa di formati rettangolari si consiglia uno scostamento non superiore al 30%. È consigliato l'utilizzo di distanziatori autolivellanti per un risultato ottimale.

For laying rectangular sizes, the tiles should not be staggered by more than 30%. The use of self-levelling spacers is recommended for best results.

ГАММА ИЗДЕЛИЙ / GAMMA PRODOTTI / PRODUCT RANGE

| | Уайт Вуд White Wood | Беж Вуд Beige Wood | Грэй Вуд Grey Wood | Блэк Вуд Black Wood |
|---|---|---|---|------------------------|
|  |  |  |  | |
| 20x120 см | ◆ | ◆ | ◆ | ◆ |

◆ Патинированный и Реттифицированный / Cerato e Rettificato / Honed Satin and Rectified



ДОСТУПНЫЕ ТИПЫ ПОВЕРХНОСТИ / FINITURE DISPONIBILI / AVAILABLE FINISHES



Патинированный
Cerato
Honed Satin



Грип
Grip
Grip



Патинированный
Cerato
Honed Satin

ДОСТУПНЫЕ ЦВЕТА / COLORI DISPONIBILI / AVAILABLE COLORS

V1
ОДНОРОДНЫЙ
UNIFORM APPEARANCE

Рум Уайт Текстур
Room White Texture

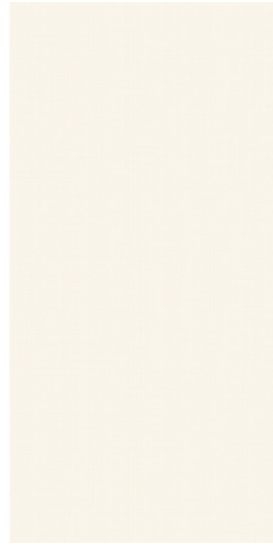

40x80 см

Рум Беж Текстур
Room Beige Texture



40x80 см

Рум Грэй Текстур
Room Grey Texture

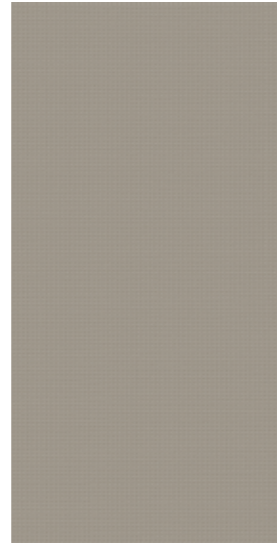

40x80 см

Рум Блэк Текстур
Room Black Texture

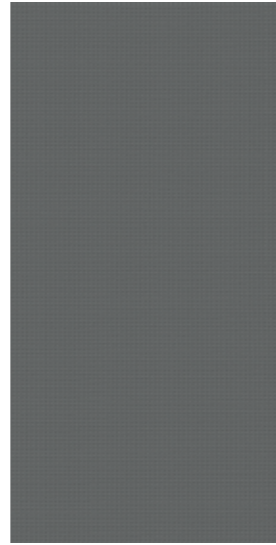

40x80 см

СПЕЦИАЛЬНЫЕ ИЗДЕЛИЯ / PEZZI SPECIALI / TRIM PIECES

Рум Уайт Спиголо
Room White Spigolo

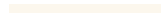

1x20 см

Рум Беж Спиголо
Room Beige Spigolo



1x20 см

Рум Грэй Спиголо
Room Grey Spigolo



1x20 см

Рум Блэк Спиголо
Room Black Spigolo



1x20 см

Рум Уайт Спиголо А.Е.
Room White Spigolo A.E.



1x1 см

Рум Беж Спиголо А.Е.
Room Beige Spigolo A.E.



1x1 см

Рум Грэй Спиголо А.Е.
Room Grey Spigolo A.E.



1x1 см

Рум Блэк Спиголо А.Е.
Room Black Spigolo A.E.



1x1 см

ГАММА ИЗДЕЛИЙ / GAMMA PRODOTTI / PRODUCT RANGE

| | Уайт Текстур White Texture | Беж Текстур Beige Texture | Грэй Текстур Grey Texture | Блэк Текстур Black Texture |
|--------------|-------------------------------|------------------------------|------------------------------|-------------------------------|
| WALL PROJECT | | | | |
| 40x80 см | ▲ | ▲ | ▲ | ▲ |

▲ Натуральный и Реттифицированный / Naturale e Rettificato / Matt and Rectified

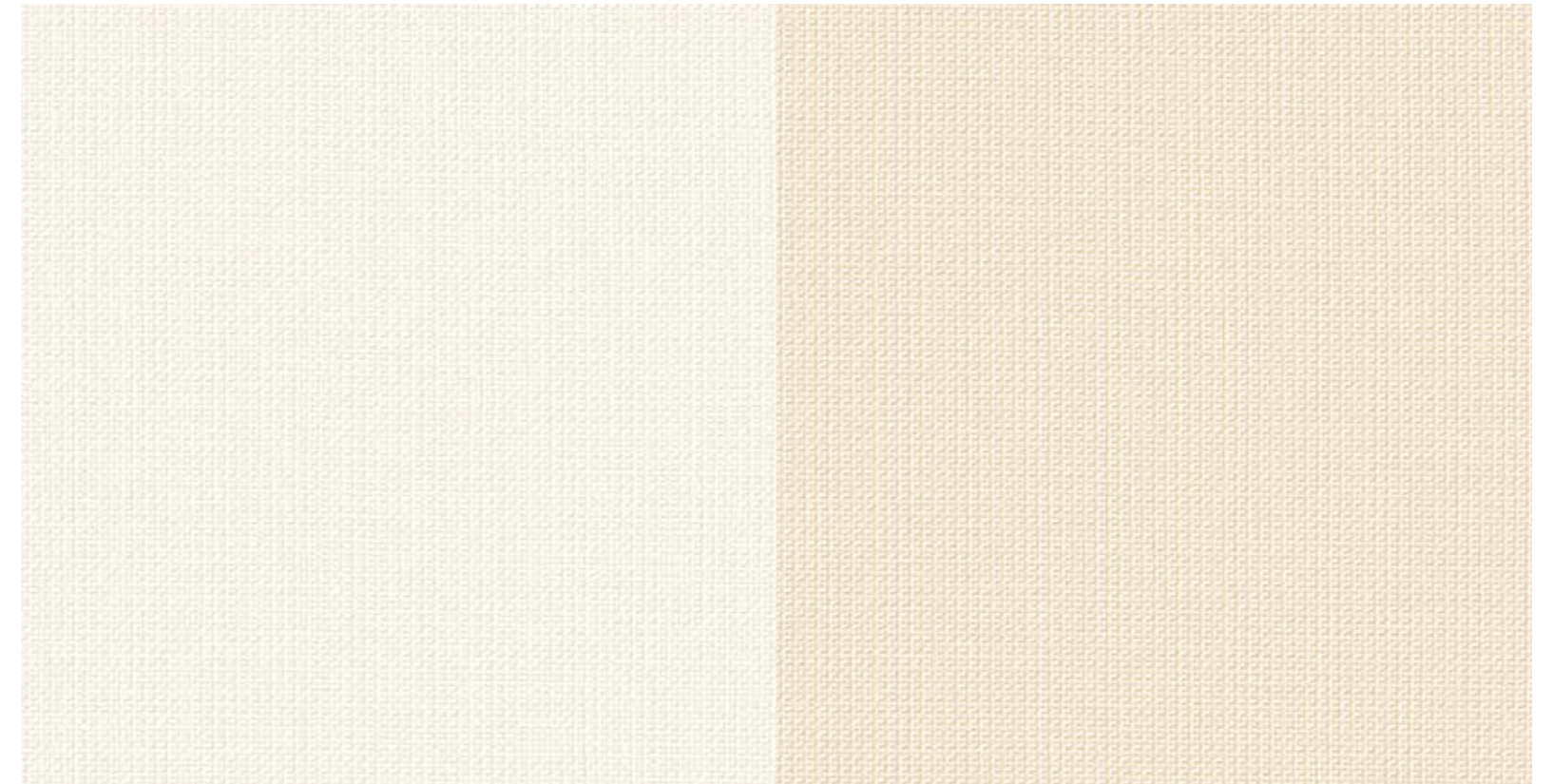

Рум Уайт Текстур
Room White Texture

Рум Беж Текстур
Room Beige Texture

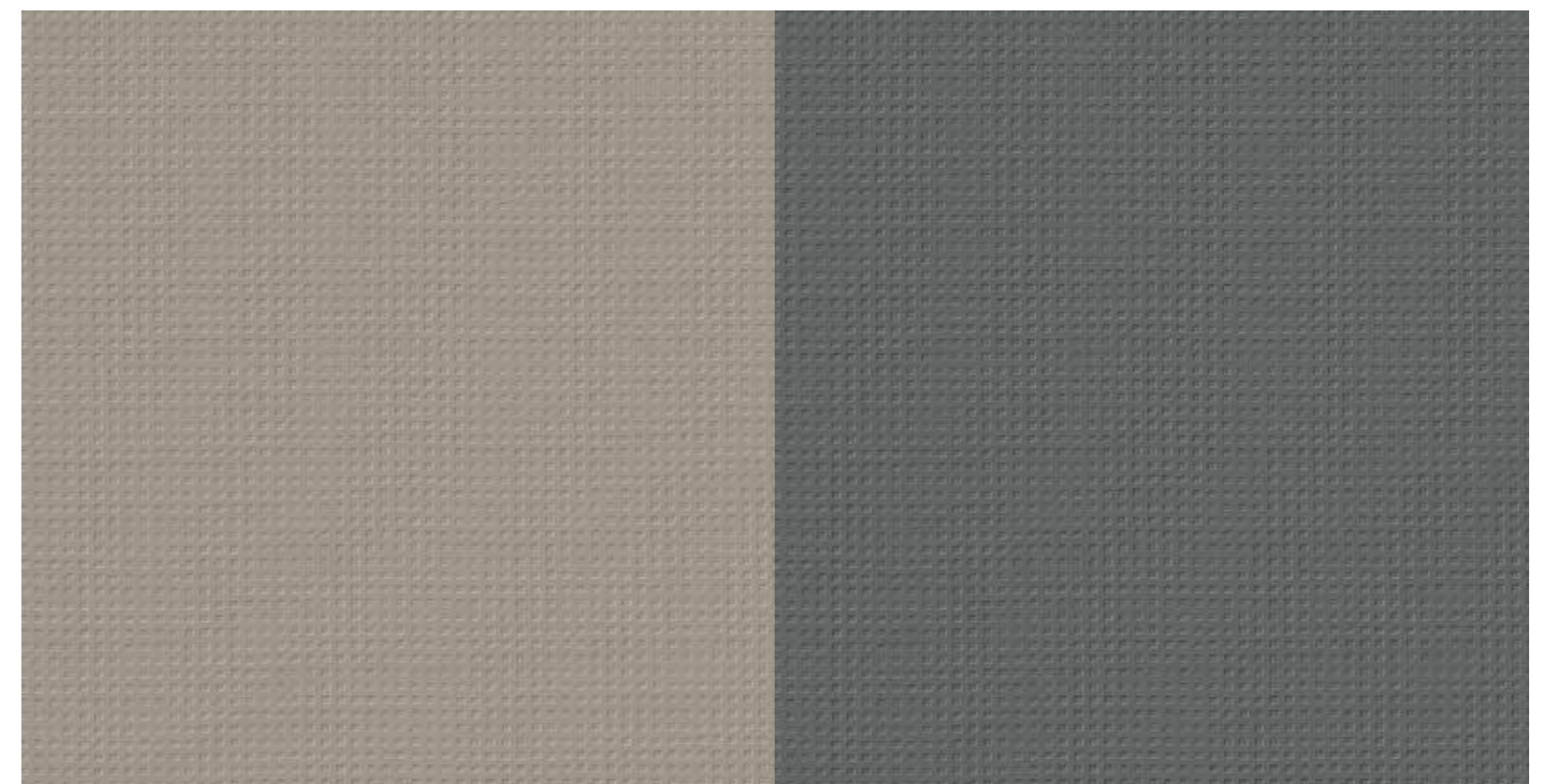

Рум Грэй Текстур
Room Grey Texture

Рум Блэк Текстур
Room Black Texture

КЕРАМОГРАНИТ ОКРАШЕННЫЙ В МАССЕ
GRES PORCELLANATO COLORATO IN MASSA / FULL BODY COLOURED PORCELAIN STONWARE

Классификация по EN 14411 ISO 13006, приложение G, группа B1A с E ≤ 0,5% UGL
 Classificazione secondo EN 14411 ISO 13006 annesso G gruppo B1A con E ≤ 0,5% UGL
 Classification in accordance with EN 14411 ISO 13006 annex G standards B1A with E ≤ 0,5% UGL

| | ТЕХНИЧЕСКИЕ ХАРАКТЕРИСТИКИ CARATTERISTICA TECNICA TECHNICAL FEATURE | НОРМА NORMA NORM | СРЕДНИЙ ПОКАЗАТЕЛЬ "ITALON" VALORE MEDIO "ITALON" AVERAGE "ITALON" VALUE | |
|--|--|--------------------------------------|--|------------------|
| | Размер Dimensione Size | ISO 10545-2 | Соответствует Conforme In accordance | |
| | Водопоглощение • Assorbimento % d'acqua • Water absorption • | ISO 10545-3 | ≤ 0,1% | |
| | Прочность при изгибе • Resistenza alla flessione • Bending strength • | ISO 10545-4 | ≥ 47 N/mm ² | |
| | Стойкость к глубокому истиранию • Resistenza all'abrasione profonda • Deep scratch resistance • | ISO 10545-6 | ≤ 145 mm ³ | |
| | Коэффициент линейного термического расширения Coefficiente di dilatazione termica lineare Thermal linear expansion coefficient | ISO 10545-8 | ≤ 7 МК ⁻¹ | |
| | Стойкость к перепадам температур Resistenza agli sbalzi termici Thermal shock resistance | ISO 10545-9 | Стойкий Resistente Resistant | |
| | Расширение под воздействием влаги Dilatazione all'umidità Expansion in humidity | ISO 10545-10 | ≤ 0,1 (mm/m) | |
| | Морозостойкость Resistenza al gelo Frost resistance | ISO 10545-12 | Стойкий Resistente Resistant | |
| | Стойкость к воздействию химических веществ* Resistenza all'attacco chimico* Resistance to chemical attack* | ISO 10545-13 | Стойкий Resistente Resistant | |
| | Стойкость к образованию пятен Resistenza alle macchie Resistance to stains | ISO 10545-14 | Соответствует Conforme In accordance | |
| | Сопротивление скольжению ** Resistenza allo scivolamento ** Slip resistance ** | DIN 51130 DIN 51097 | R10 (Грип) (Grip / Grip) A+B+C | |
| | Номинальная толщина Spessore nominale Nominal thickness | ISO 10545-2 | 60x120 см - 9 мм 20x120 см - 9 мм 60x60 см - 9 мм 30x60 см - 9 мм | 60x60 см - 20 мм |

• Средние показатели по двум последним годам производства. Valori medi riferiti agli ultimi due anni di produzione. Average values referred to the last two years production.
 •• Имеющиеся на предприятии показатели относительно натуральной отделки изделий и показатели тестов, выполненных внешними авторизованными лабораториями; Компания Italon готова подвергнуть тестированию любую партию, которую намереваетесь приобрести. Valori relativi alla finitura naturale del prodotto e a test effettuati da laboratori esterni accreditati, disponibili in azienda; Italon si rende disponibile alla verifica dell'eventuale lotto interessato all'acquisto. Values relevant to the natural finishing of the product and to tests carried out by external certified laboratories, available in the company; Italon makes itself available for any verification of purchased lots.
 * Для химикатов, используемых в быту и для бассейна. Per prodotti chimici di uso domestico e per piscina. For domestic chemicals and swimming pool additives.

ПРИМ.: Расцветки и эстетические характеристики материалов на иллюстрациях в настоящем каталоге являются ориентировочными.
 NOTA: I colori e le caratteristiche estetiche dei materiali illustrati nel presente catalogo sono da ritenersi puramente indicativi.
 NOTE: Colours and optical features of the materials illustrated in this catalogue are to be regarded as mere indications.

НАСТЕННАЯ ПЛИТКА ИЗ БЕЛОЙ ГЛИНЫ
RIVESTIMENTO IN PASTA BIANCA / WHITE-BODY WALL TILES

Классификация по EN 14411 (ISO 13006), приложение L, группа BIII с E > 10%
 Classificazione secondo EN 14411 (ISO 13006) annesso L gruppo BIII con E > 10%
 Classification in accordance with EN 14411 (ISO 13006) annex L standards BIII with E > 10%

| | ТЕХНИЧЕСКИЕ ХАРАКТЕРИСТИКИ CARATTERISTICA TECNICA TECHNICAL FEATURE | НОРМА NORMA NORM | СРЕДНИЙ ПОКАЗАТЕЛЬ "ITALON" VALORE MEDIO "ITALON" AVERAGE "ITALON" VALUE | |
|--|--|------------------------|--|--|
| | Характеристики размеров Caratteristiche dimensionali Dimensional features | ISO 10545-2 | Соответствует Conforme In accordance | |
| | Водопоглощение • Assorbimento % d'acqua • Water absorption • | ISO 10545-3 | 10% < E < 20% E MIN > 9% | |
| | Прочность при изгибе • Resistenza alla flessione • Bending strength • | ISO 10545-4 | S ≥ 600 N/mm ² R ≥ 20 N/mm ² | |
| | Коэффициент линейного термического расширения Coefficiente di dilatazione termica lineare Thermal linear expansion coefficient | ISO 10545-8 | ≤ 7 МК ⁻¹ | |
| | Стойкость к перепадам температур Resistenza agli sbalzi termici Thermal shock resistance | ISO 10545-9 | Стойкий Resistente Resistant | |
| | Расширение под воздействием влаги Dilatazione all'umidità Expansion in humidity | ISO 10545-10 | ≤ 0,5 (mm/m) | |
| | Устойчивость эмали к краquelюру (старению) Resistenza al cavillo Crazing resistance | ISO 10545-11 | Стойкий Resistente Resistant | |
| | Стойкость к воздействию химических веществ* Resistenza all'attacco chimico* Resistance to chemical attack* | ISO 10545-13 | Стойкий Resistente Resistant | |
| | Стойкость к образованию пятен Resistenza alle macchie Resistance to stains | ISO 10545-14 | Стойкий Resistente Resistant | |
| | Номинальная толщина Spessore nominale Nominal thickness | ISO 10545-2 | 8,5 мм | |

• Средние показатели по двум последним годам производства. Valori medi riferiti agli ultimi due anni di produzione. Average values referred to the last two years production.
 * Для химикатов, используемых в быту и для бассейна. Per prodotti chimici di uso domestico e per piscina. For domestic chemicals and swimming pool additives.

ПРИМ.: Расцветки и эстетические характеристики материалов на иллюстрациях в настоящем каталоге являются ориентировочными.
 NOTA: I colori e le caratteristiche estetiche dei materiali illustrati nel presente catalogo sono da ritenersi puramente indicativi.
 NOTE: Colours and optical features of the materials illustrated in this catalogue are to be regarded as mere indications.

ROOM



ITALON – АО КЕРАМОГРАНИТНЫЙ ЗАВОД
142800, Россия, Московская область, г. Ступино,
Староситненское шоссе, владение 32
Тел. +7 495 2251322 - Факс +7 495 2251346

www.italonceramica.ru